



SEFI

FESTO

MSB6-1/4:J7:M1-Z (531030)

Code informatique SEFI : 9141219

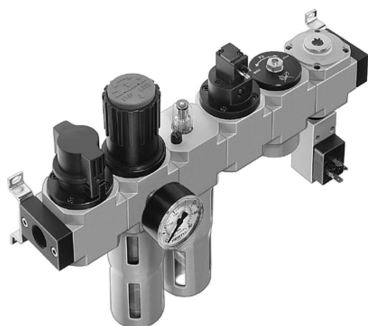

Désignation

**TRAITEMENT D'AIR FESTO COMBINAISON TRAITEMENT D'AIR
Référence MSB6-1/4:J7:M1-Z (530265)**

Caractéristiques

Raccordement :

1/4



Informations données à titre indicatives, non contractuelles